

# LS-Sports Flood-HM2

*Серия светильников  
для спортивных объектов*

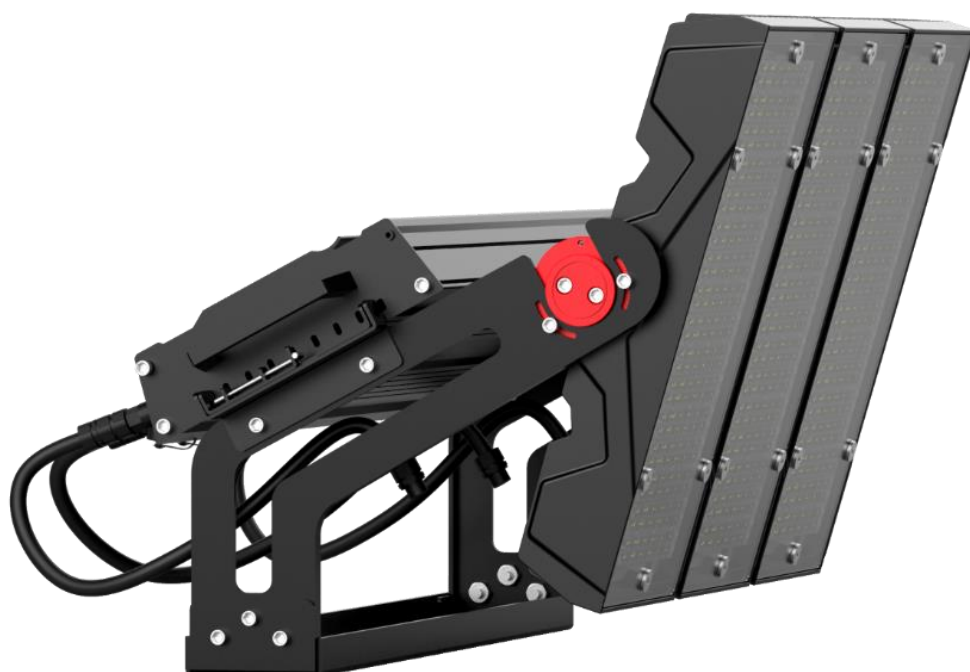

Light Smart

[www.light-smart.ru](http://www.light-smart.ru)



# LS-HM2-600

Светодиодный прожектор

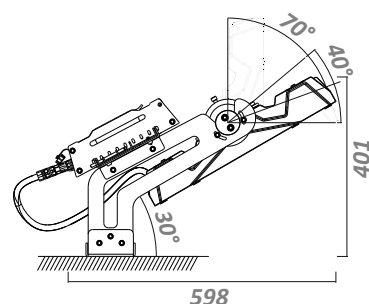
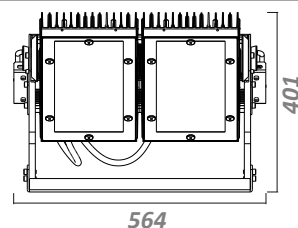

## Спецификация

### Электрические параметры

Потребляемая мощность	600 Вт
Напряжение питания	AC 100-240V, 50/60Hz
Рабочий температурный диапазон	-30 °C ... +50 °C
Коэффициент мощности	≥ 0.96

### Фотометрические параметры

Световой поток	66000 люмен
Индекс цветопередачи (CRI)	Ra ≥ 70
Цветовая температура (CCT), К	



### Механические параметры

Степень защиты	IP66
Время работы	50 000 часов
Материал радиатора	литой алюминий
Материал оптики	поликарбонат
Габариты	564 x 598 x 401 мм
Вес	34,1 кг
Габариты упаковки	620 x 650 x 450 мм
Вес упаковки	37,6 кг

15°

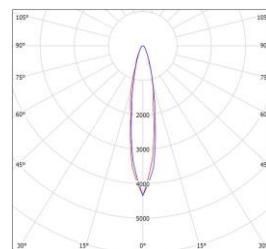

30°

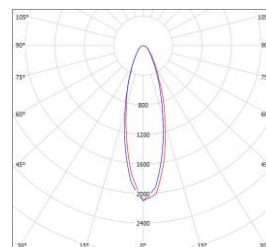

50°x25° (Кососвет)

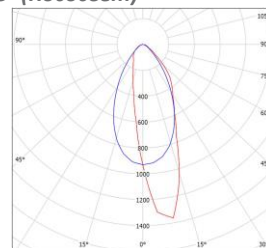

110°x65° (Кососвет)

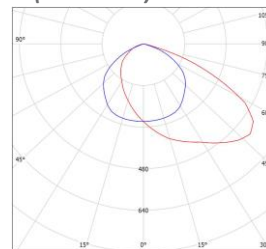

Light Smart

[www.light-smart.ru](http://www.light-smart.ru)



# LS-HM2-900

Светодиодный прожектор

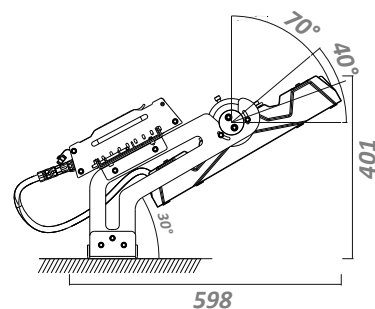
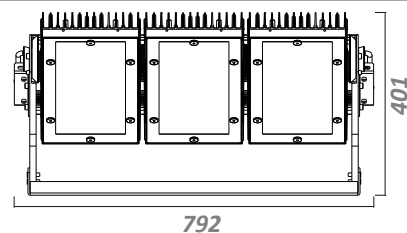
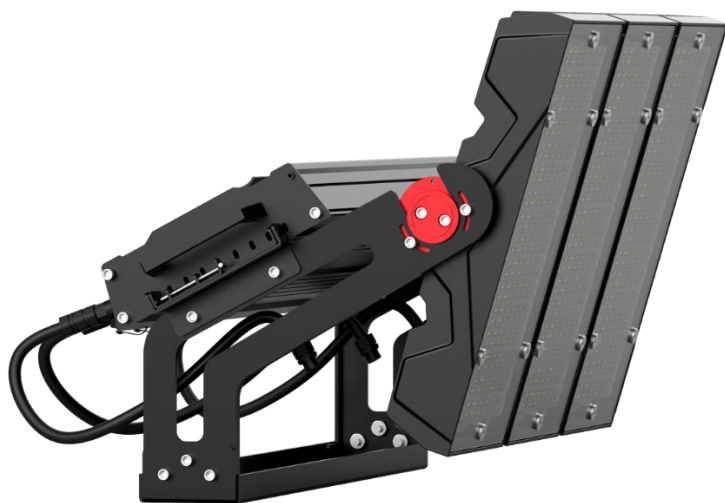

## Спецификация

### Электрические параметры

Потребляемая мощность	900 Вт
Напряжение питания	AC 100-240V, 50/60Hz
Рабочий температурный диапазон	-30 °C ... +50 °C
Коэффициент мощности	≥ 0.96

### Фотометрические параметры

Световой поток	99000 люмен
Индекс цветопередачи (CRI)	Ra ≥ 70
Цветовая температура (CCT), К	



### Механические параметры

Степень защиты	IP66
Время работы	50 000 часов
Материал радиатора	литой алюминий
Материал оптики	поликарбонат
Габариты	752 x 598 x 401 мм
Вес	40,8 кг
Габариты упаковки	800 x 650 x 450 мм
Вес упаковки	44,6 кг

15°

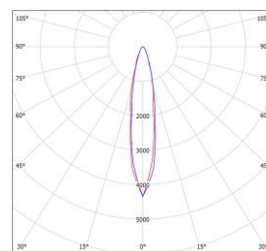

30°

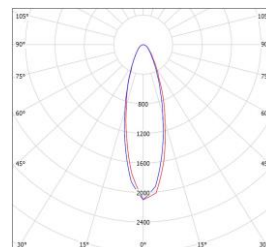

50°x25° (Кососвет)

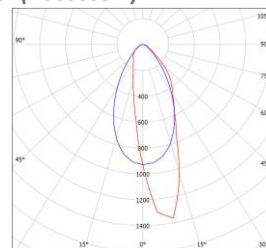

110°x65° (Кососвет)

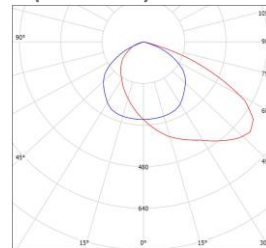

Light Smart

www.light-smart.ru

